

# AQUATEK

## СОВРЕМЕННЫЕ ЭЛЕГАНТНЫЕ НАДЕЖНЫЕ

Отличительными особенностями чугунных ванн Aquatek являются разнообразие форм, изысканный внешний вид и высокая функциональность. Широкий модельный ряд позволяет подобрать ванну в соответствии с размерами практически любой ванной комнаты.



## ОЧЕВИДНЫЕ ПРЕИМУЩЕСТВА

**Высокое качество формы.** Чугунные ванны Aquatek изготовлены на современной автоматизированной линии методом вакуумно-пленочной формовки с использованием высококачественного сырья, что позволяет достичь геометрически точной формы и идеально ровной поверхности ванны.

**Идеальная поверхность.** Технология вакуумно-пленочной формовки способствует равномерному распределению эмали по поверхности.

**Надежное покрытие.** 3-х слойное покрытие из высокопрочной эмали обладает антибактериальными свойствами и устойчиво к механическим воздействиям и перепадам температур, что позволяет ванне сохранять первоначальный вид в течение продолжительного времени.

**Увеличенный внутренний объем.** Ванны Aquatek обладают увеличенным внутренним объемом по сравнению со многими европейскими и российскими аналогами. Глубина ванн варьируется от 420 до 500 мм в зависимости от модели. Принимать водные процедуры будет комфортно человеку с любой комплекцией.

**Тепло и комфорт.** Вода в чугунной ванне долгое время остается теплой, благодаря высокой теплоемкости материала и большой толщине чугунной стенки.

**Легкий уход.** Чугунные ванны Aquatek покрыты износостойкой эмалью, которая не впитывает грязь. Достаточно после процедур использовать неагрессивные моющие средства.

**Устойчивость.** Благодаря своему большому весу чугунные ванны Aquatek достаточно устойчивы во время эксплуатации. Все модели чугунных ванн Aquatek поставляются в комплекте с прочными регулируемыми ножками.

**Экологичность.** Чугунные ванны Aquatek изготовленные из высококачественного экологически чистого сырья, которое подвергается полной вторичной переработке, сохраняя окружающую среду.

**Высокие стандарты качества.** Высокое качество продукции достигается благодаря 100% соблюдению технологии производства, использованию в производстве комплектующих и материалов ведущих европейских производителей и многоуровневой системе контроля качества.



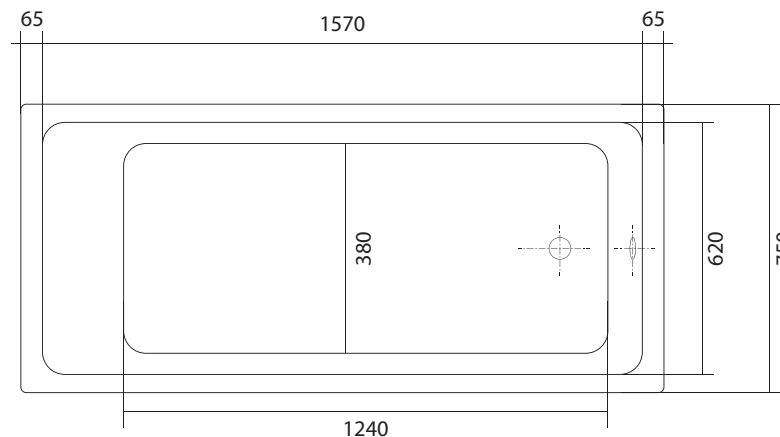

**Гарантийный срок.** На все чугунные ванны Aquatek предоставляется гарантийный срок 25 лет.

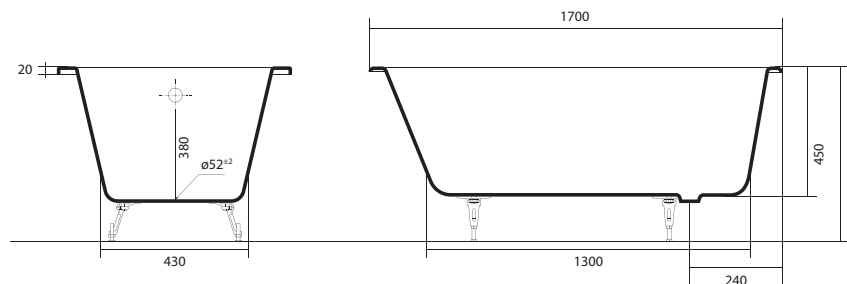

**ТЕХНИЧЕСКИЕ ХАРАКТЕРИСТИКИ**

Артикул №	AQ8970F-00
Цвет	Белый
Размер (Д×Ш×В), мм	1700×750×450
Высота на ножках, мм	600
Объем, л	235
Вес, кг	135
Материал	Чугун
Покрытие	Эмаль 3 слоя
Комплектация	Ванна, ножки регулируемые 4 шт., слив-перелив не входит в комплект и приобретается отдельно



Название коллекции	Изображение	Артикул	Длина, мм	Ширина, мм	Глубина, мм	Высота на ножках, мм	Объем, л	Наличие ручек
СИГМА		AQ8850F-00	1500	700	420	580	165	–
		AQ8870F-00	1700	700	420	580	198	–
ГАММА		AQ8050FH-00	1500	750	420	580	150	+
		AQ8070FH-00	1700	750	420	580	190	+
		AQ8080FH-00	1800	800	450	600	255	+
ГАММА (без ручек)		AQ8050F-00	1500	750	420	580	150	–
		AQ8070F-00	1700	750	420	580	190	–
		AQ8080F-00	1800	800	450	600	255	–
АЛЬФА		AQ8970F-00	1700	750	450	600	235	–
ДЕЛЬТА		AQ8980F-00	1800	800	500	650	268	–

# AQUATEK

- Более 20 лет успешного производства
- Использование в производстве новейших технологий и материалов
- Многоуровневая система контроля качества
- Комплексные решения для ванной комнаты
- Изысканный дизайн

[www.aquatek-rf.ru](http://www.aquatek-rf.ru)



ОТДЕЛ ПРОДАЖ

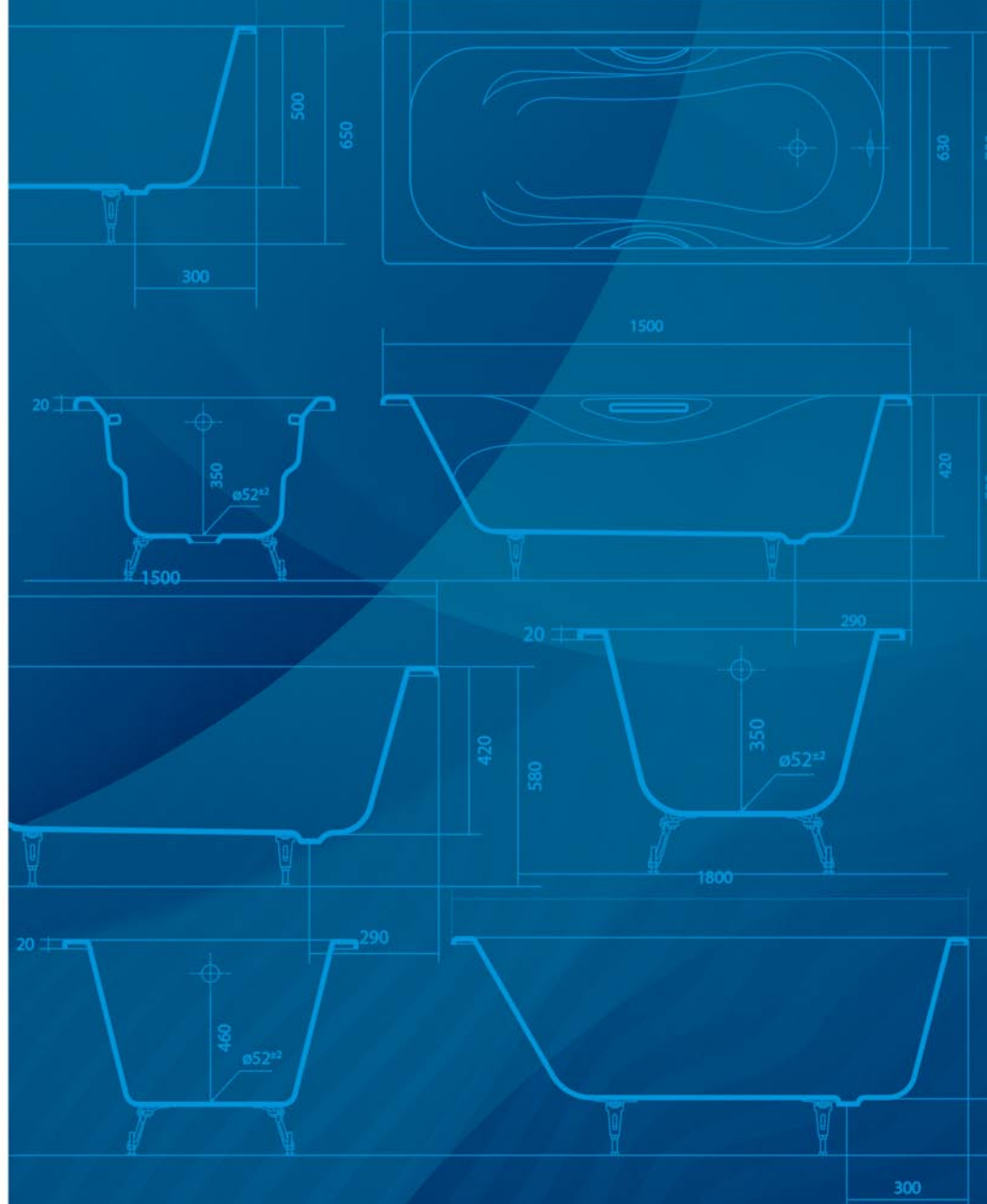

# AQUATEK



## ЧУГУННЫЕ ВАННЫ AQUATEK