

ТАКИ 49-U/IF

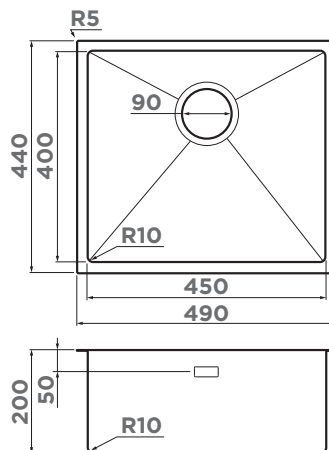

РАЗДЕЛОЧНАЯ ДОСКА



CB-01-WOOD
4999005
336 стр.

ОСОБЕННОСТИ

Материал: японская высококачественная нержавеющая сталь. **PVD покрытие** используется в мойках с цветами LG, GM, GB.
Толщина, мм: 1,2
Метод производства: ручное

Шумоподавляющее покрытие состоит из двух компонентов: резиновой наклейки на дне и специального противושумного состава.

ВЫРЕЗ ПОД МОЙКУ

Радиус угла мойки, мм: 10
Размер выреза под мойку, мм: 474x424
Размер монтажной тумбы, см: 50

ГАРАНТИЯ

15 лет

КОМПЛЕКТАЦИЯ

Крепления для всех типов монтажа, донный клапан, сифон, декоративный корзинчатый элемент

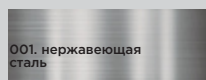

001. нержавеющая сталь
ТАКИ 49-U/IF-IN
4973045

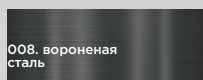

008. вороненая сталь
ТАКИ 49-U/IF-GM
4973524

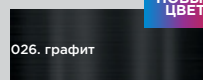

026. графит
ТАКИ 49-U/IF-GB
4997018

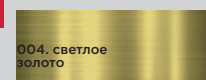

004. светлое золото
ТАКИ 49-U/IF-LG
4973523

НОВЫЙ ЦВЕТ

РЕКОМЕНДУЕМЫЕ АКСЕССУАРЫ



КОЛАНДЕР

CO-02-IN 4999002
CO-02-LG 4999003
CO-02-GM 4999004
больше цветов на 328 стр.

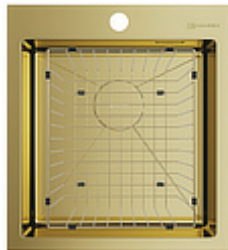

КОРЗИНА ДЛЯ СУШКИ

CO-03-IN 4999013
CO-03-LG 4999014
CO-03-GM 4999015
больше цветов на 325 стр.

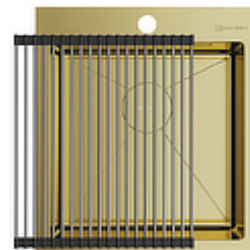

РОЛЛ-МАТ

ROLL-01-IN 4997003
больше цветов на 326 стр.



РАЗДЕЛОЧНАЯ ДОСКА

CB-01-WOOD 4999005
больше цветов на 336 стр.



ИЗМЕЛЬЧИТЕЛЬ

NAGARE SLIM 500 4995061
NAGARE SLIM 900 4995062
NAGARE SLIM 1250 4995063

364 стр.



СМЕСИТЕЛЬ

KANTO-BN-WH 4994298
KANTO-GM-R 4994013
KANTO-LG-BL 4994014
больше цветов на 266 стр.



ДОЗАТОР

OM-02-LG 4995005
больше цветов на 321 стр.

50 CM

Нержавеющая сталь
Врезной монтаж