

ИНСТРУКЦИЯ ПО МОНТАЖУ И ЭКСПЛУАТАЦИИ

Душевая система скрытого монтажа без излива, термостат
ABBER Rund AF8752, AF8752B, AF8752G, AF8752NG

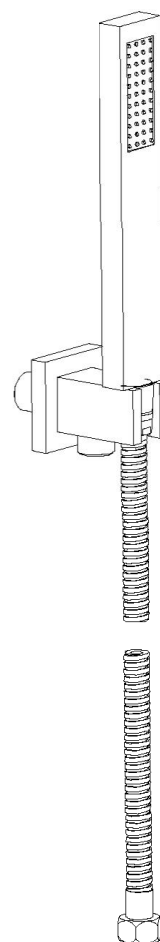

КОМПЛЕКТАЦИЯ

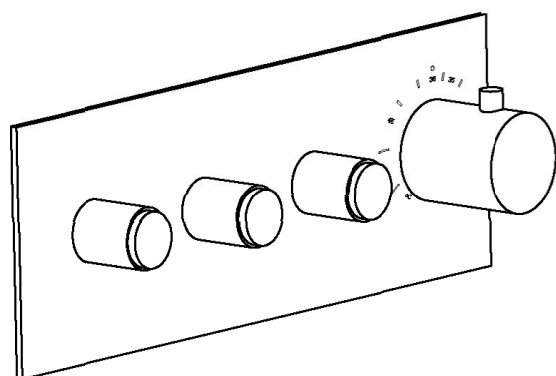
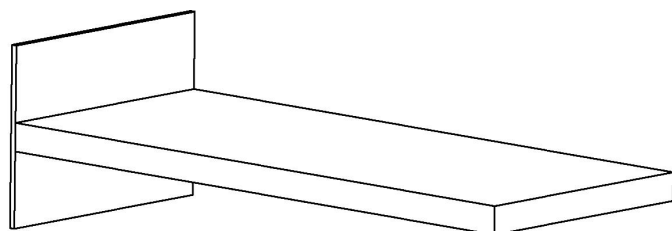
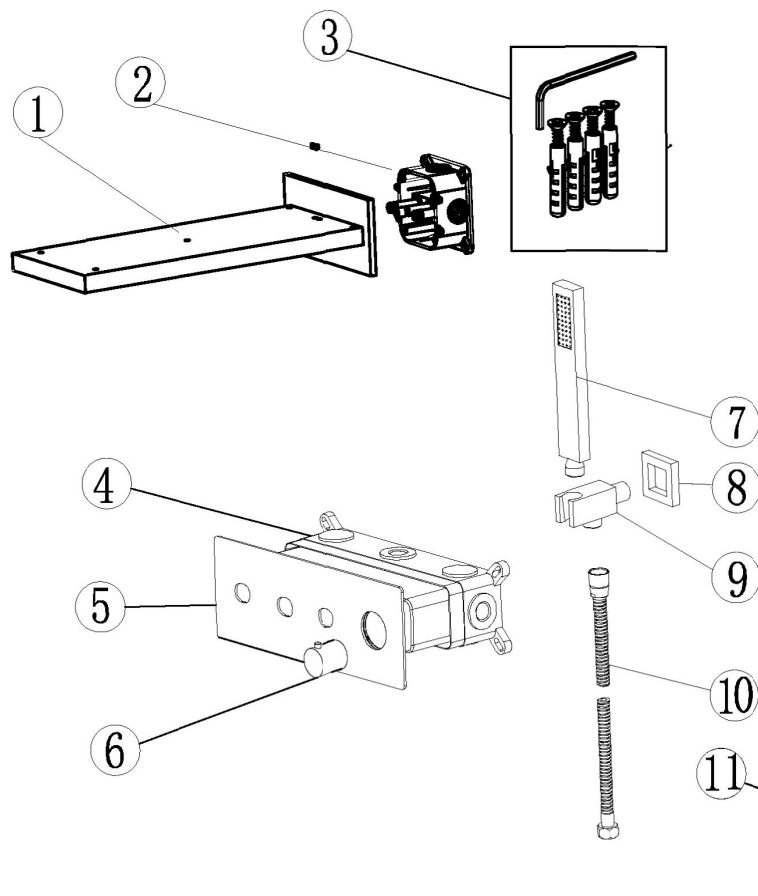

№	Компонент	Кол-во
1	Верхний душ	1
2	Встраиваемая часть душа	1
3	Инструменты для установки	1
4	Корпус смесителя	1
5	Крышка	1
6	Ручка	1
7	Лейка ручного душа	1
8	Декоративная панель	1
9	Держатель ручного душа	1
10	Душевой шланг	1
11	Инструменты для установки	1

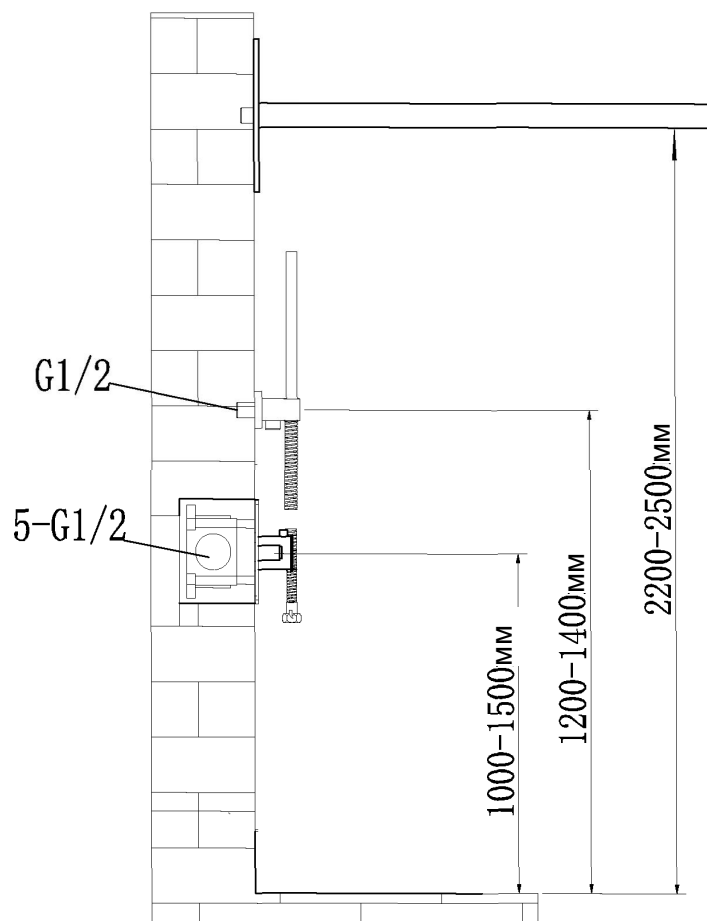
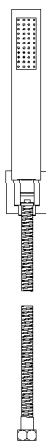
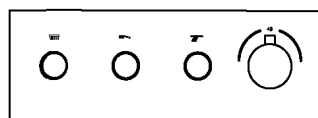
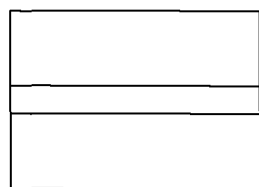

Проверка напора и герметичности

1. После подсоединения трубопровода снимите защитную панель и крышку, откройте картридж и промойте трубопровод. Затем закройте картридж, чтобы проверить гидравлическое сопротивление и герметичность трубопровода, убедитесь в отсутствии утечек.

2. Закройте каждую выходную трубу пробкой, затем откройте картридж, чтобы проверить герметичность соединения и состояние трубопровода под давлением и убедиться в отсутствии утечек.

Цель испытания: Смыть загрязнения и осадок в трубопроводе, чтобы избежать засорения и влияния на работу стоков.

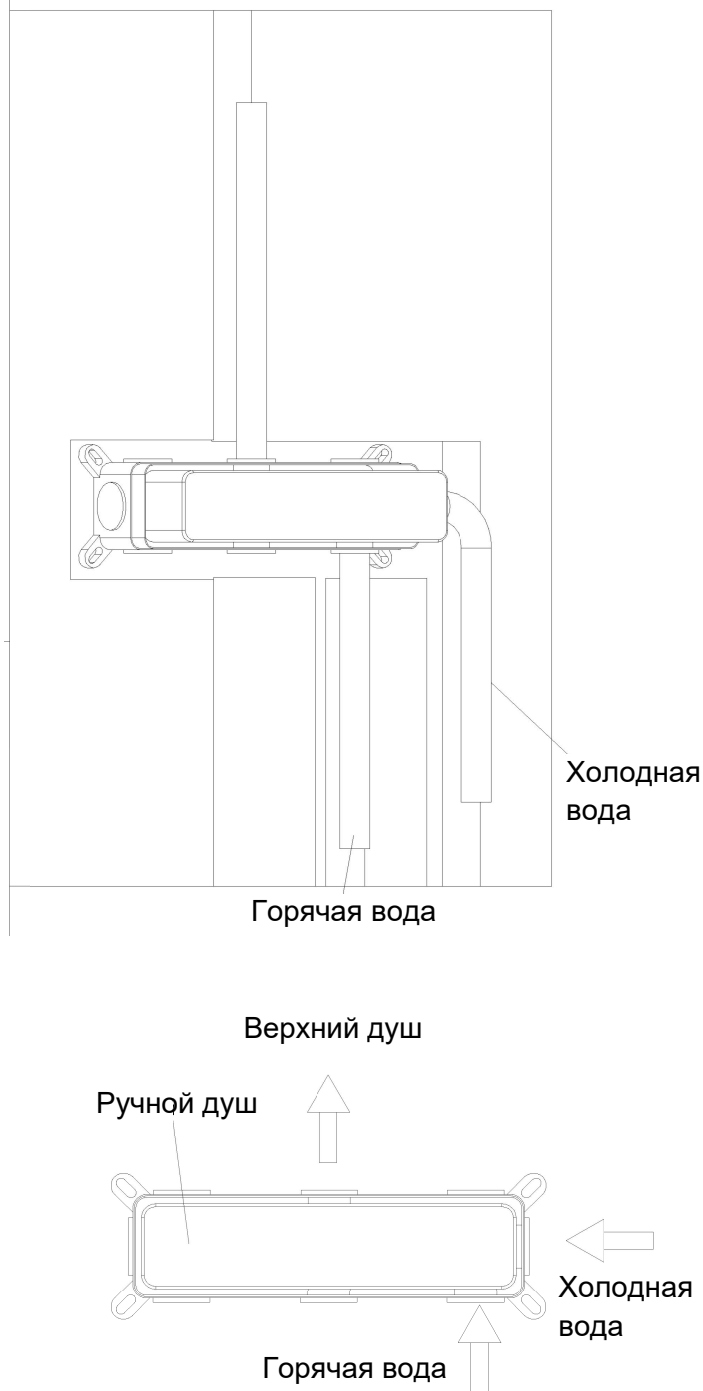

Подключение трубопровода

1. Сделайте в стене углубления для встраиваемой части основного корпуса смесителя, труб подвода горячей и холодной воды, а также труб для ручного душа в соответствии с основным габаритным чертежом изделия. Подсоедините впускные трубы горячей и холодной воды, а также трубу смешанной воды к управляющему клапану и затяните гаечным ключом.

2. В соответствии с основными размерами монтажного короба, с помощью специального инструмента сделайте под него углубление в сплошной стене. Глубина отверстия должна соответствовать размерам, как показано на рисунке. При этом следует учитывать, что расстояние между финишной поверхностью стены и задней поверхностью отверстия составляет не более 50 – 60 мм. Например, если толщина стены после укладки плитки увеличивается примерно на 20%, то глубина отверстия для монтажной коробки рассчитывается в пределах 30-40 мм:

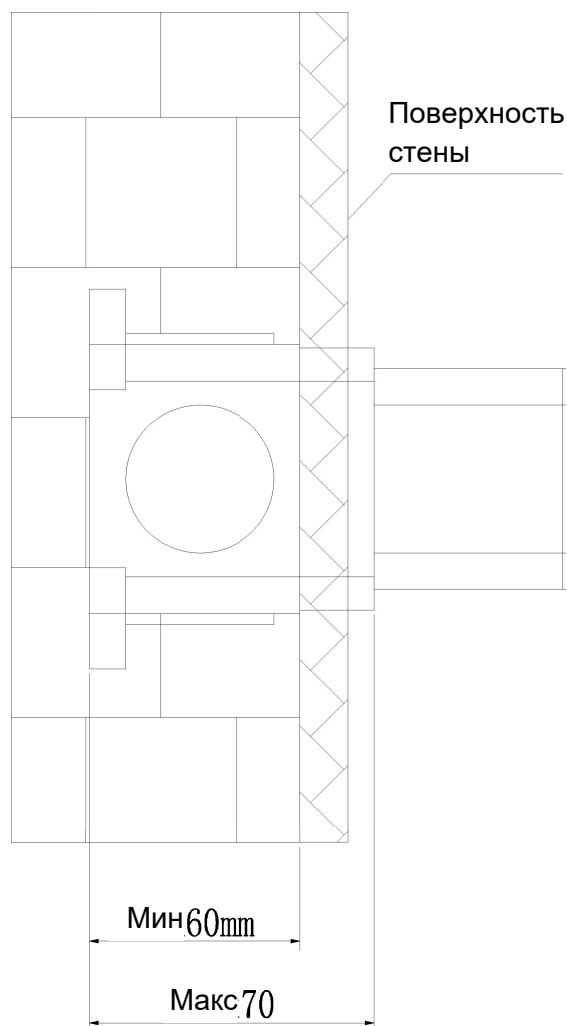

Установите верхнюю ручьятку выемкой вертикально вверх до упора и прижмите, чтобы затянуть винт и ручьятку. Плотно прижмите всю ручьятку, чтобы было слышно, что она вошла до конца.

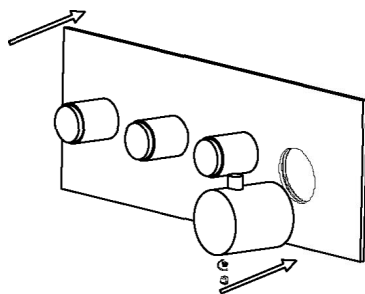

Установка ручного душа

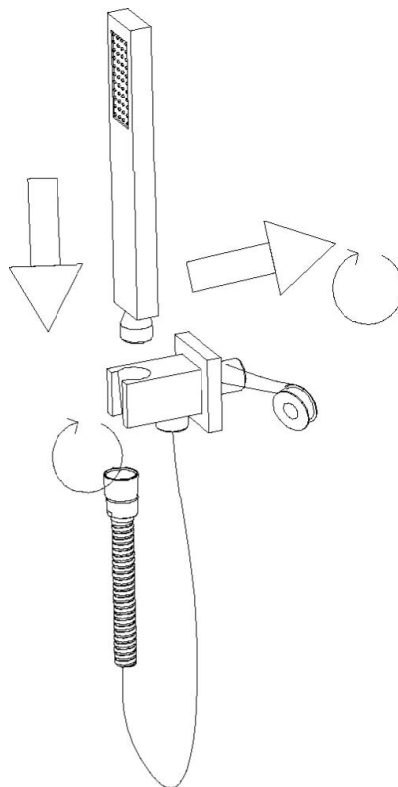

Установка верхнего душа

1. В соответствии с размером встраиваемой части корпуса, выделите достаточно места для ее установки.

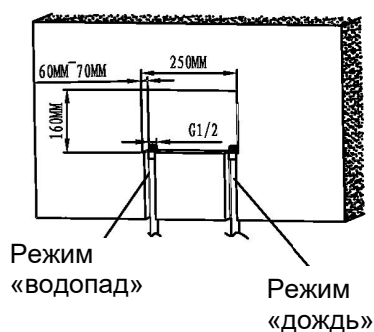

3. Установите в отверстия 4 анкерных винта.

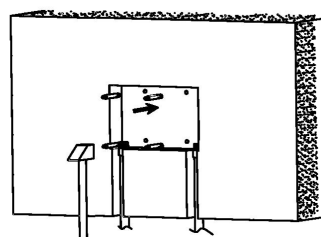

2. В соответствии с размерами, просверлите в стене 4 отверстия диаметром 10 мм.

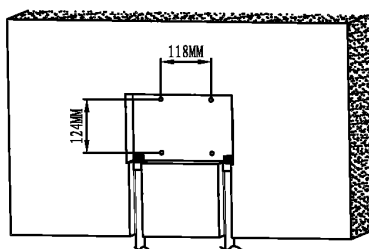

4. Установите встраиваемую часть.

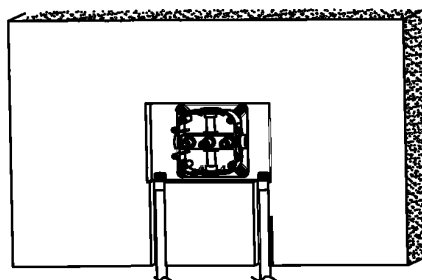

5. Установите шайбы и пружинную прокладку на анкерные винты и затяните гайки на встраиваемой части корпуса с помощью накидного медного ключа.

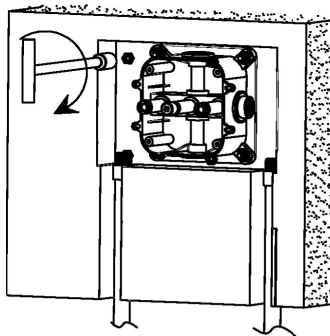

6. Установите прокладку 1/2 дюйма в предварительно вмонтированный корпус, а затем затяните соединение труб для подвода воды

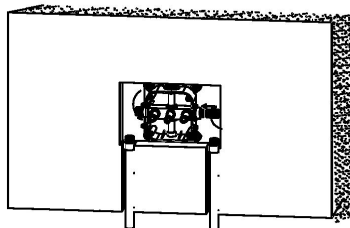

7. Правильно подсоедините трубы и проверьте герметичность.

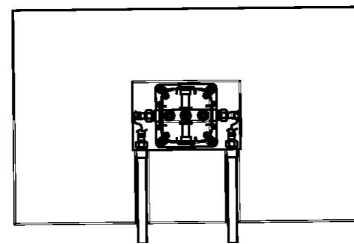

8. Выполните облицовку стены и правильно рассчитайте место для следующего этапа установки.

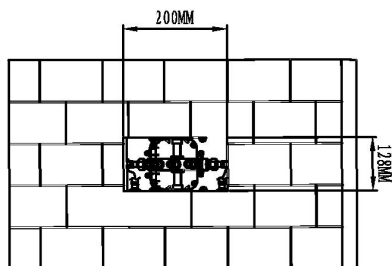

9. Установите душевую лейку

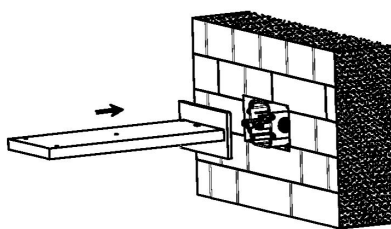

10. Затяните винт М6Х8 с помощью шестигранного инструмента для фиксации душевой лейки.

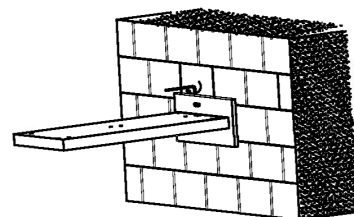

Установка встраиваемого управляющего клапана

Декоративная панель и рукоятка подсоединяются в порядке, как указано на следующих рисунках

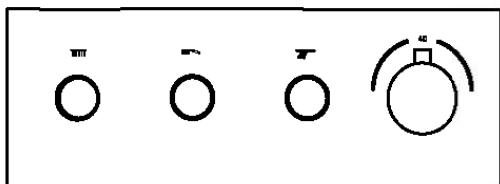

Водопад

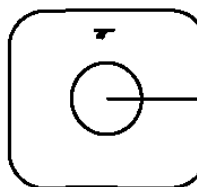

Нажать для включения, повторно нажать для выключения

Верхний душ

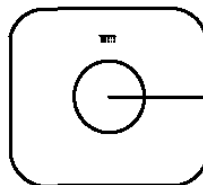

Нажать для включения, повторно нажать для выключения

Ручной душ

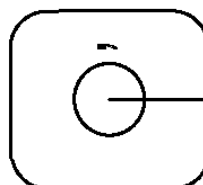

Нажать для включения, повторно нажать для выключения

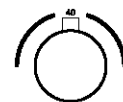

Высокая температура

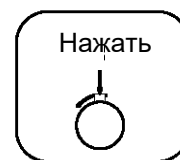

Низкая температура

